

Varenummer: 432000025

Beskrivelse: Rota-fix spændelement A 25x50
Stål

Note: Kort byggeform. Ikke selvcentrerende. Ingen aksial forskydning af nav ved montage.

Mål

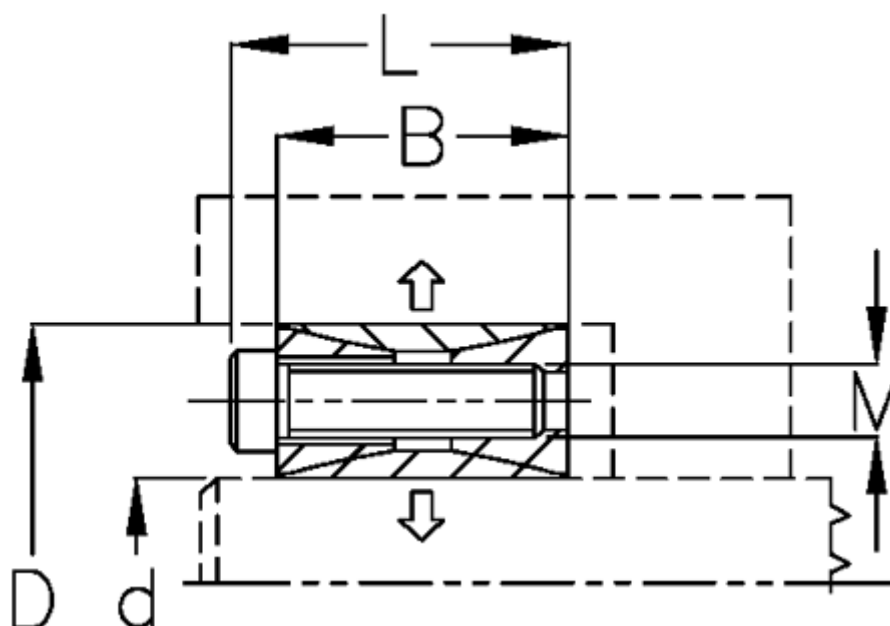

B mm	= 20
d H8 mm	= 2550
D mm	= 50
F kN aksialkraft	= 31.0
L mm	= 26
M mm	= M6
Overfladeruhed	= R? ? 3.2 μ m
P N/mm ² fladetryk på aksel/nav	= 98

T Nm drejningsmoment	= 390
Tolerance	= Aksel k11-h11, Nav M
Ts Nm boltetilspændingsmoment	= 16.0